

MAT-WDB-DA-RM-2-0203-1m 系列

MIMO 2x2 , 2.4/5 GHz , 双频台式天线 : 2/3 dBi , RP-SMA 型 (公头) , 1 m 线缆



特点和优势

- 体积小，易于安装
- 台式安装
- RP-SMA 型 (公头) 接头

介绍

MAT-WDB-CA-RM-2-0203-1m 是一款紧凑型 MIMO 2x2 双频台式天线，配有一个 RP-SMA 型 (公头) 接头。这款天线支持 2.4 GHz 和 5 GHz 频率，提供 2/3 dBi 增益的天线，并附带一根 1 m 长的线缆。

现场模式

端口 1 频率 : 2.4 GHz

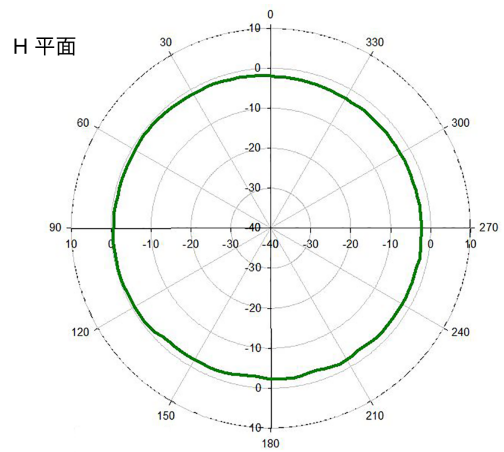
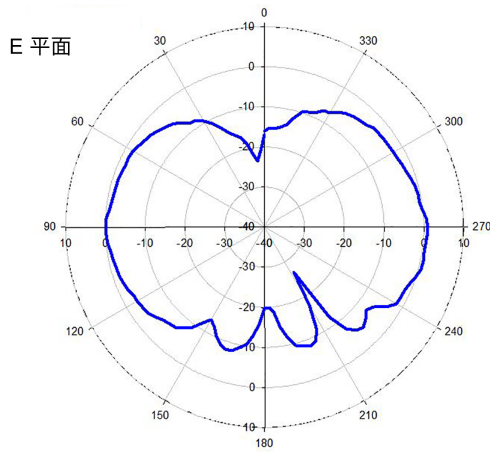

端口 2 频率：2.4 GHz

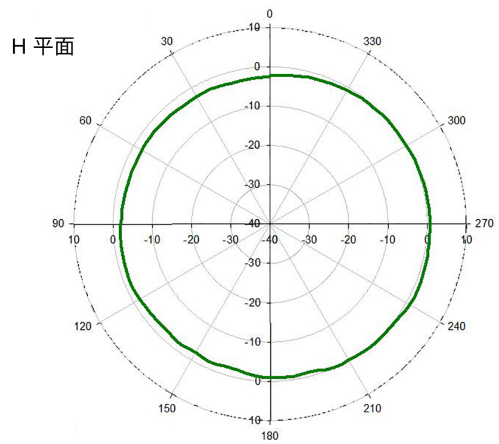
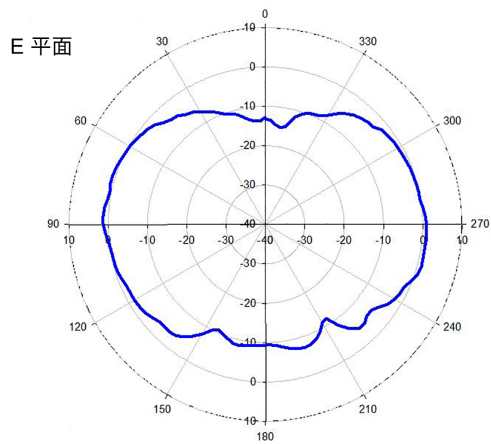

端口 1 频率：5 GHz

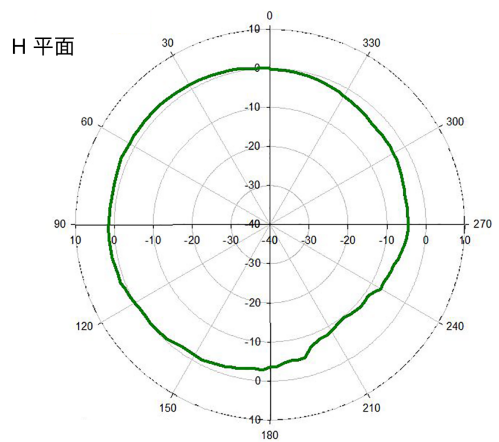
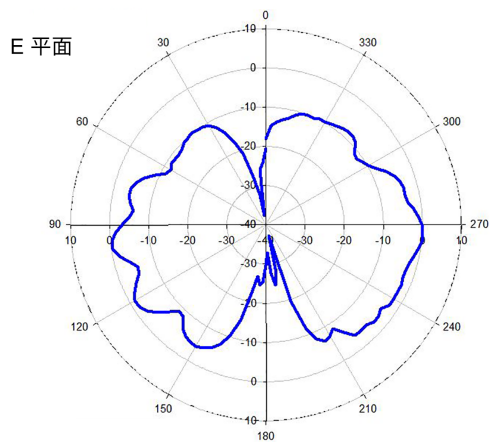

端口 2 频率：5 GHz

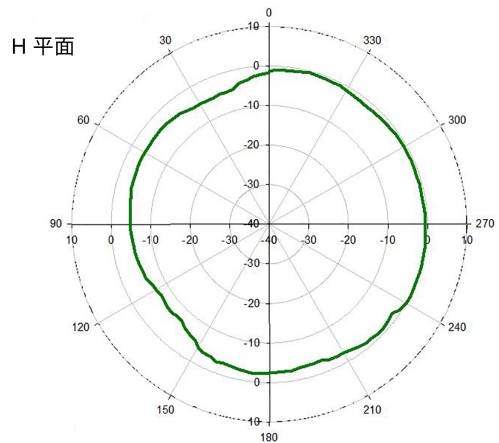
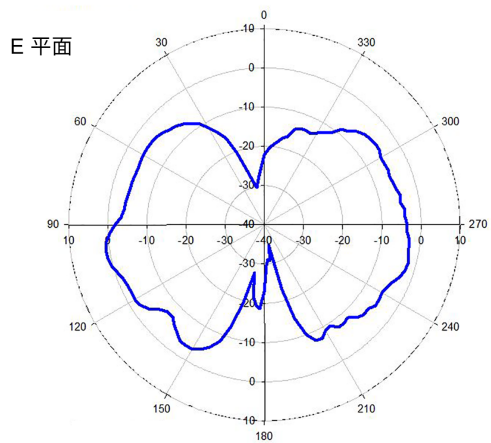

规格

天线特性

频率	2.4 至 2.5 GHz , 4.9 至 5.85 GHz
天线类型	MIMO 2x2 , 全向
典型天线增益	2/3 dBi
接头	RP-SMA (公头)
阻抗	50 Ω

极化	线性, 垂直
HPBW/水平	360/114°
HPBW/垂直	75/54°
V.S.W.R.	2:1 最大值
承受功率	2 W (最大)

机械特性

重量	156 g (0.34 lb)
长度 (含 RF 线缆)	194.3 mm (7.65 英寸)
IP 等级	IP55
天线罩颜色	黑色
天线罩材质	PC-1250G
安装	台式安装
线缆	RG-174
线缆长度	1 m

工作环境

工作温度	-40 至 75°C (-40 至 167°F)
存储温度 (含包装)	-40 至 75°C (-40 至 167°F)
相对湿度	5 至 95% (30°C , 非冷凝)

保修

保修期限	1 年
详情	请参阅 www.moxa.com.cn/warranty

尺寸

单位: mm

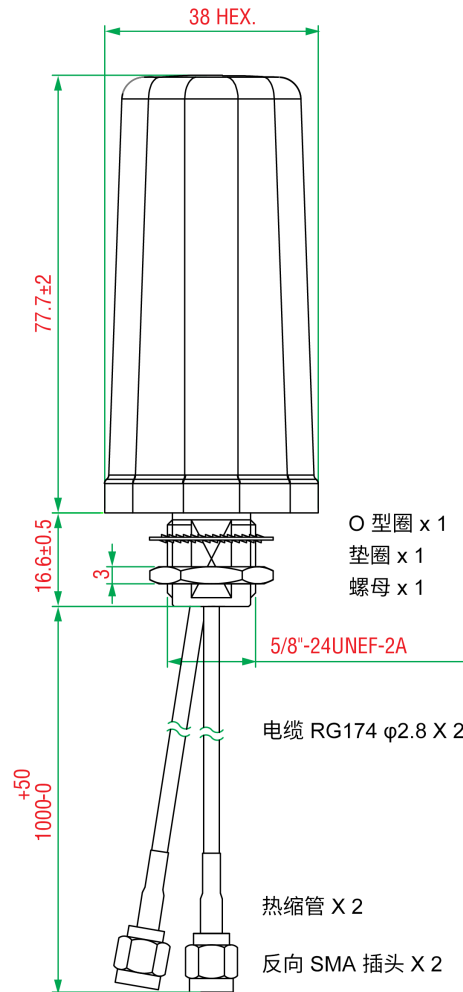

订购信息

型号	频率	天线类型	天线增益	接头
MAT-WDB-DA-RM-2-0203-1m	2.4 至 2.5 GHz, 4.9 至 5.85 GHz	MIMO 2x2, 全向	2/3 dBi	RP-SMA (公头)

© Moxa 中国 | 保留所有权利。2018 年 11 月 12 日 更新。

未经 Moxa 中国明确书面许可，不得以任何方式复制或使用了本文档及其任何部分。产品规格如有变更，恕不另行通知。访问我们的网站可获取最新产品信息。