

# MAT-WDB-CA-RM-2-0205 系列

MIMO 2x2 , 2.4/5 GHz , 双频吸顶天线 : 2/5 dBi , RP-SMA-type ( 公头 )



## 特点和优势

- RP-SMA 型 ( 公头 ) 接头
- 轻量型
- 轻松进行吸顶安装
- 支持 -40 至 75°C 工作温度

## 介绍

MAT-WDB-CA-RM-2-0205 天线是一款轻量型 MIMO 2x2 双频吸顶天线，配有一个 RP-SMA-type ( 公头 ) 接头。这款天线支持 2.4 GHz 和 5 GHz 频率，以及 -40 至 75°C 工作温度。

## 现场模式

端口 1 频率 : 2.4 GHz

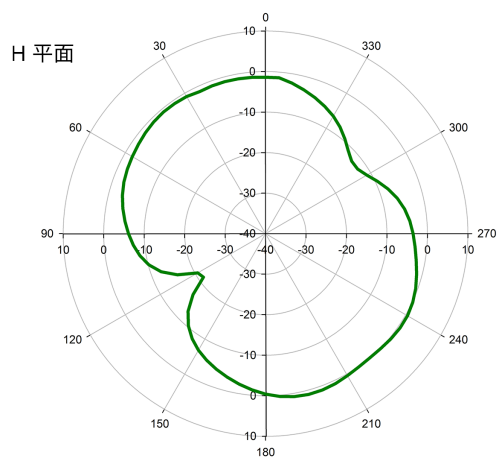
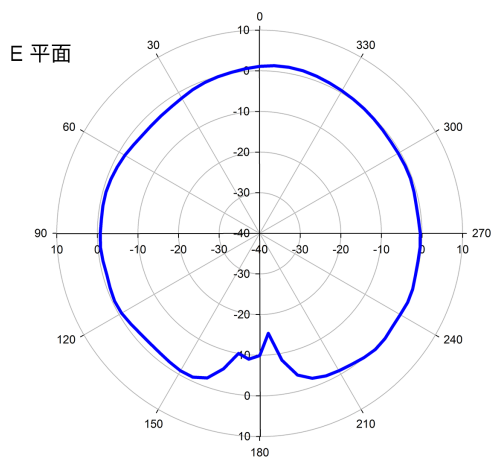

## 端口 2 频率：2.4 GHz

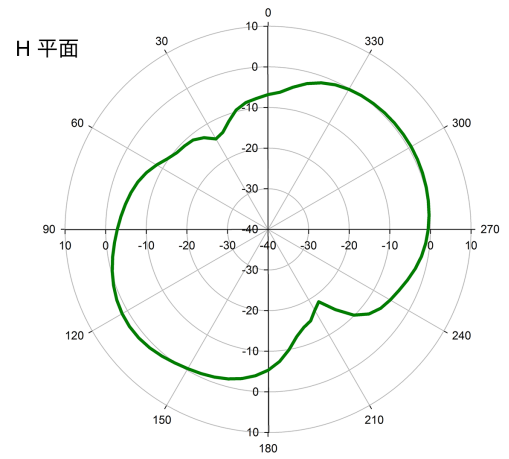
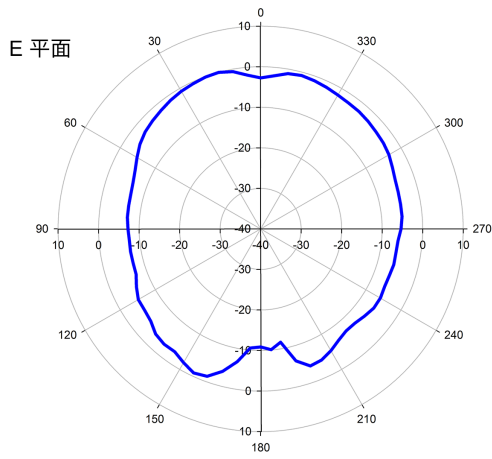

## 端口 1 频率：5 GHz

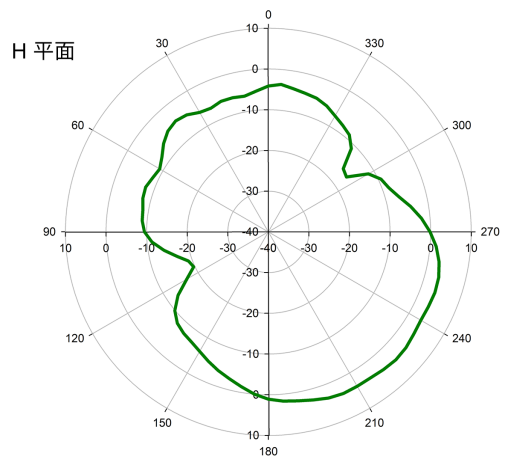
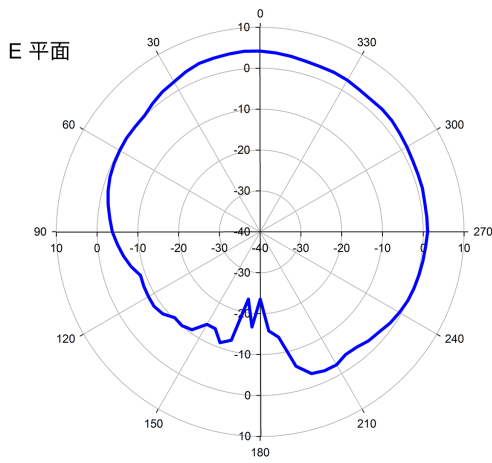

## 端口 2 频率：5 GHz

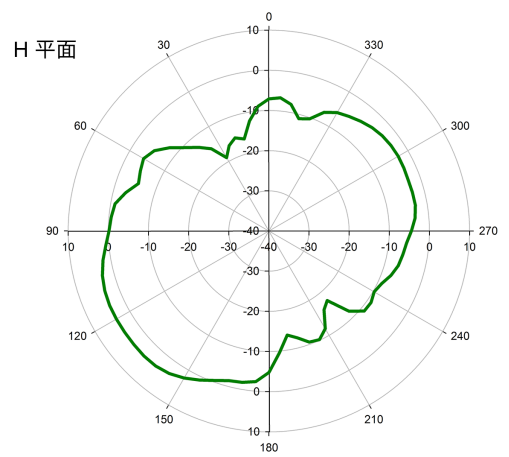
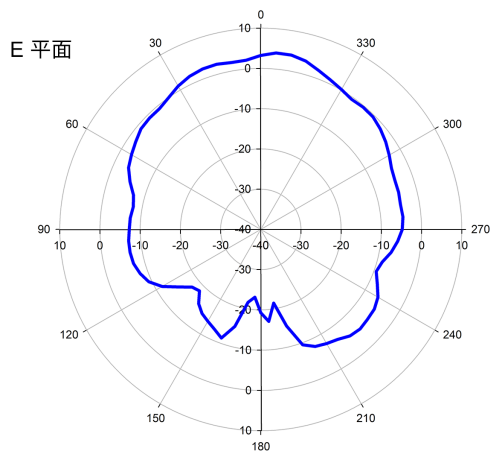

## 规格

### 天线特性

频率	2.4 至 2.5 GHz，4.9 至 5.9 GHz
天线类型	MIMO 2x2，全向
典型天线增益	2/5 dBi
接头	RP-SMA (公头)

阻抗	50 Ω
极化	线性
HPBW/水平	360°
V.S.W.R.	2:1 最大值
承受功率	10 W ( 最大 )

#### 机械特性

重量	115 g (0.25 lb)
高度	37 mm ( 1.46 英寸 )
直径	210.9 mm ( 8.3 英寸 )
天线罩颜色	白色
天线罩材质	ABS
安装	吸顶安装
线缆	RG-178
线缆长度	250 mm ( 9.84 英寸 )

#### 工作环境

工作温度	-40 至 75°C ( -40 至 167°F )
存储温度 ( 含包装 )	-40 至 75°C ( -40 至 167°F )
相对湿度	5 至 95% ( 30°C , 非冷凝 )

#### 保修

保修期限	1 年
详情	请参阅 <a href="http://www.moxa.com.cn/warranty">www.moxa.com.cn/warranty</a>

## 尺寸

单位: mm

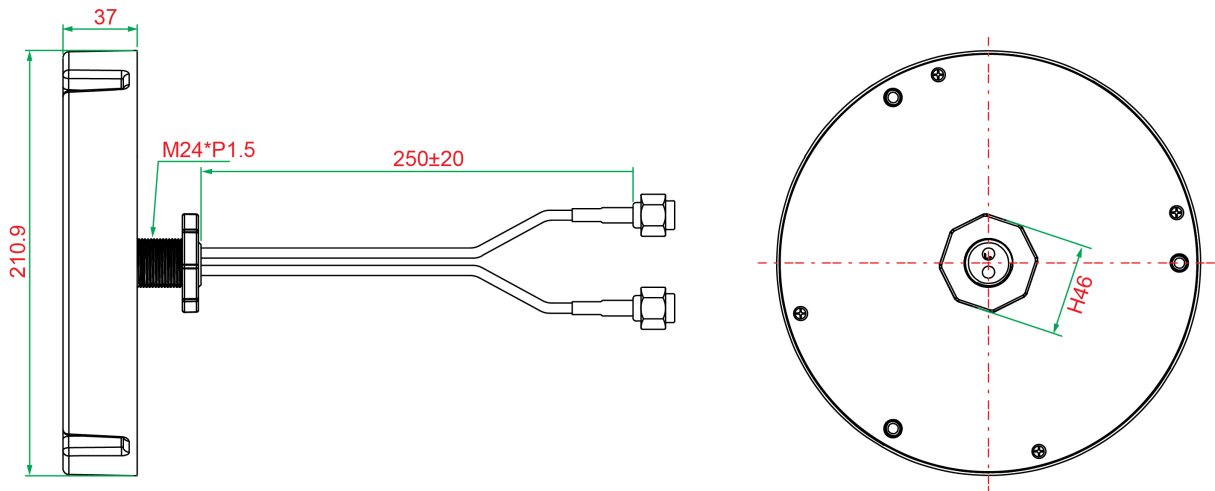

## 订购信息

型号	频率	天线类型	天线增益	接头
MAT-WDB-CA-RM-2-0205	2.4 至 2.5 GHz , 4.9 至 5.9 GHz	MIMO 2x2 , 全向	2/5 dBi	RP-SMA ( 公头 )

© Moxa 中国 | 保留所有权利。2018 年 11 月 12 日 更新。

未经 Moxa 中国明确书面许可，不得以任何方式复制或使本档及其任何部分。产品规格如有变更，恕不另行通知。访问我们的网站可获取最新产品信息。